

Меблеві фасади МДФ (фарбовані)

Фасади з фарбованого МДФ зайняли одну з лідируючих позицій на меблевому ринку. Фарбований фасад в інтер'єрі демонструє високу функціональність і естетичний вигляд.

Меблі з фарбованого МДФ надійні, зручні у догляді, і вже довгий час витримують конкуренцію з меблями з інших матеріалів, не поступаючись їм в практичності.

Більш того, саме меблі з МДФ дозволяють втілити найсміливіші рішення, і гармонійно вписуються в інтер'єри всіх стилістичних напрямків: від суворої і вишуканою класики до футуристичного модерну.



ВЕРОНА

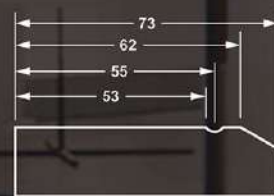
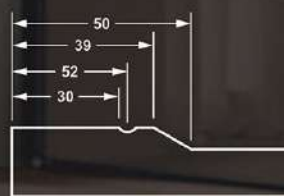
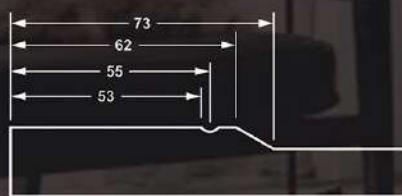

Мінімальний розмір
без фільонки,
поля стандартні,
мм

176

Мінімальний розмір
без фільонки,
поля звужені,
мм

116

Можливо виготовлення фасаду зі склом (вітрина). На фасаді зі склом профіль фрезерування змінений.



МОЛДІНГ

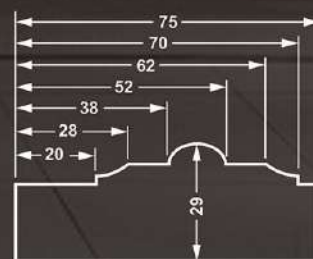
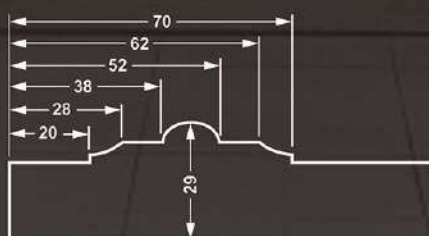

Мінімальний розмір без фільонки, поля стандартні, мм	Мінімальний розмір без фільонки, поля звужені, мм
170	140

Можливо виготовлення фасаду зі склом (вітрина). На фасаді зі склом профіль фрезерування змінений.



КАРАМЕЛЬ



ЕВРІКА

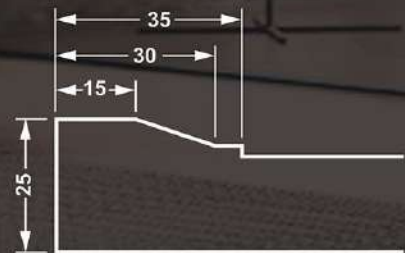

Мінімальний розмір фасада по ширині 96мм

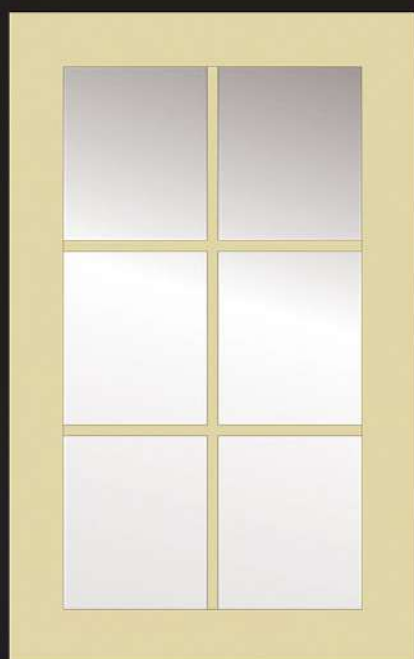

Малюнок №1



Малюнок №2

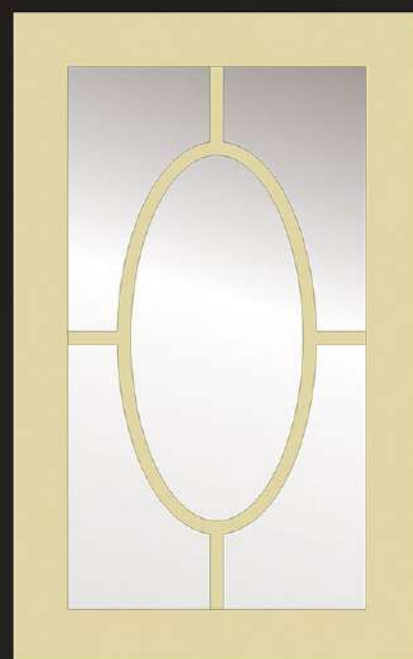

Малюнок №3

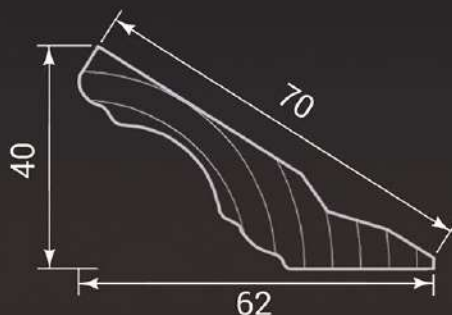
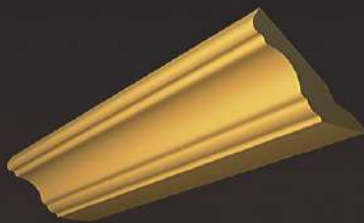

Меблевий карниз № 1
Виготовляється тільки в
стандартних розмірах. Довжина -
2550 мм, ширина - 72 мм.

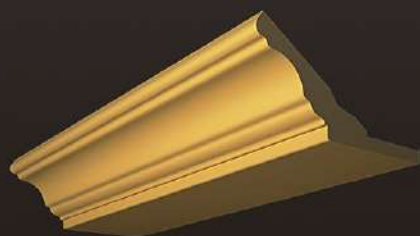

Підклад для карніза № 1
Виготовляється висотою
6 - 10 мм. Довжина - 2550 мм,
ширина - 60 мм.

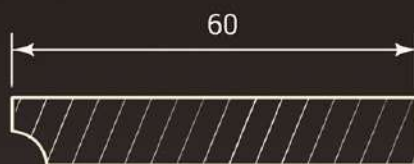
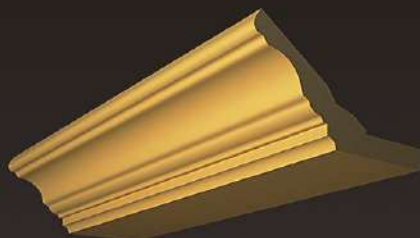

Підклад для карніза № 2
Виготовляється висотою
10 - 19 мм. Довжина - 2550 мм,
ширина - 60 мм.

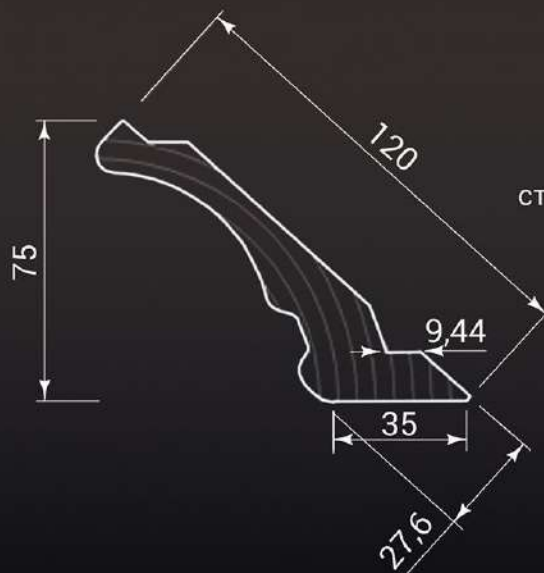

Меблевий карниз № 4
Виготовляється тільки в
стандартних розмірах. Довжина -
2500 мм, ширина - 120 мм.

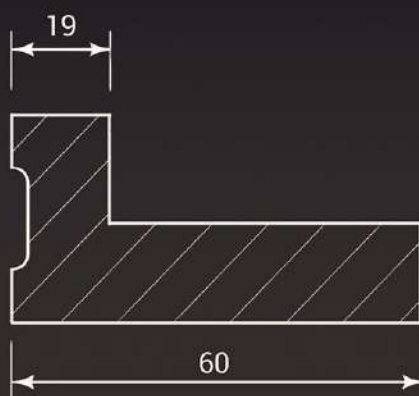
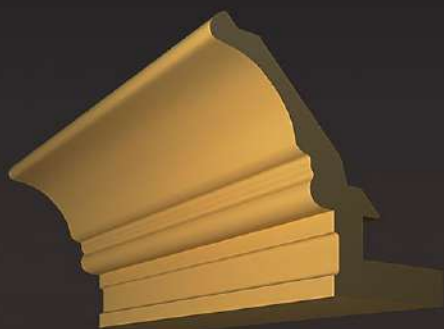

Підклад для карніза № 3
Виготовляється висотою
30 - 70 мм. Довжина - 2550 мм,
ширина - 60 мм.

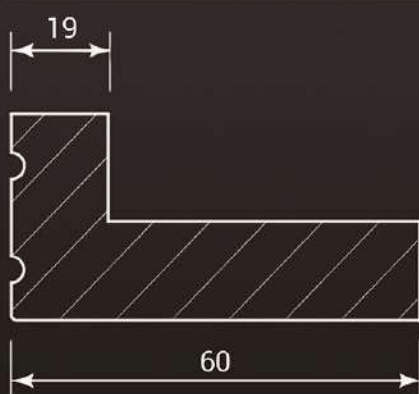

Підклад для карніза № 4
Виготовляється висотою
30 - 70 мм. Довжина - 2550 мм,
ширина - 60 мм.

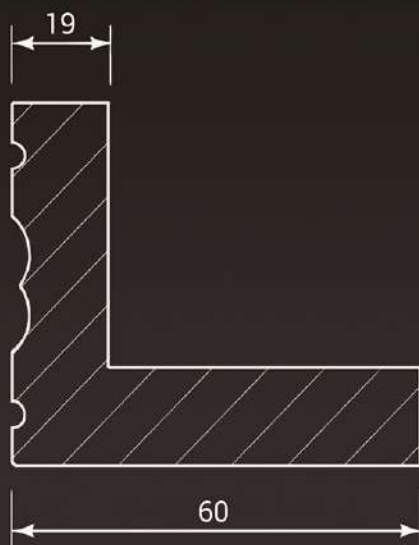

Підклад для карніза № 5
Виготовляється висотою
30 - 70 мм. Довжина - 2550 мм,
ширина - 60 мм.

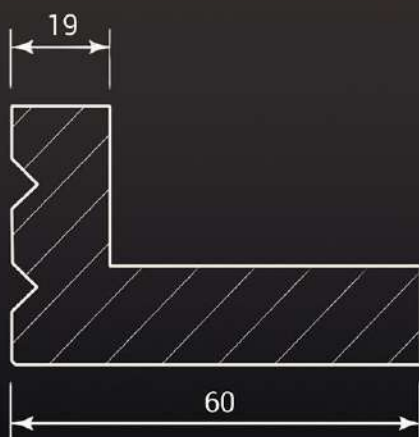

Підклад для карніза № 6
Виготовляється висотою
30 - 70 мм. Довжина - 2550 мм,
ширина - 60 мм.

ARZUV



МЕБЛЕВІ ФАСАДИ з МДФ
фарбовані



ПРЕМІУМ

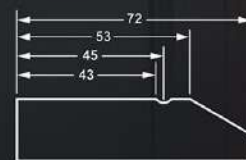
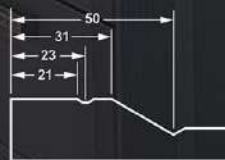
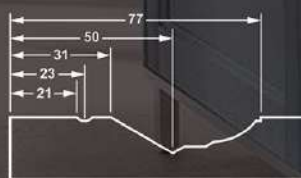
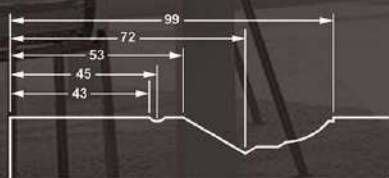

Мінімальний розмір з фільонкою, поля стандартні, мм	Мінімальний розмір з фільонкою, поля звужені, мм	Мінімальний розмір без фільонки, поля стандартні, мм	Мінімальний розмір без фільонки, поля звужені, мм
228	184	174	130

Можливо виготовлення фасаду зі склом (вітрина). На фасаді зі склом профіль фрезерування змінений.



ДІАМАНТ

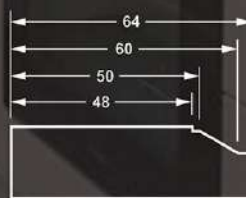
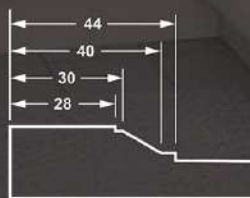
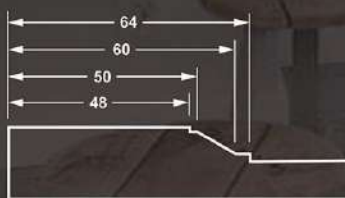

Мінімальний розмір без фільонки, поля стандартні, мм	Мінімальний розмір без фільонки, поля звужені, мм
158	116

Можливо виготовлення фасаду зі склом (вітрина). На фасаді зі склом профіль фрезерування змінений.



ДІАМАНТ з фільонкою

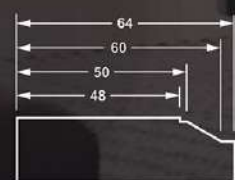
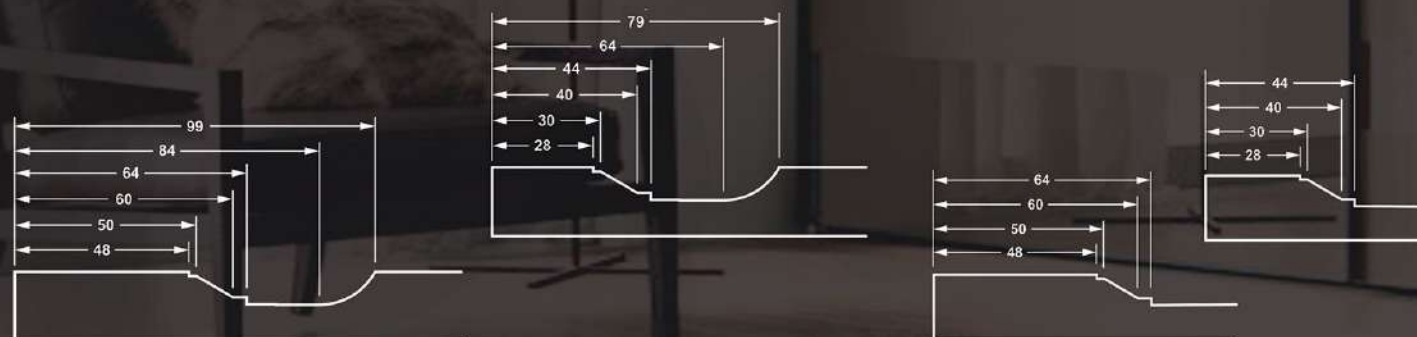

Мінімальний розмір з фільонкою, поля стандартні, мм	Мінімальний розмір з фільонкою, поля звужені, мм	Мінімальний розмір без фільонки, поля стандартні, мм	Мінімальний розмір без фільонки, поля звужені, мм
228	188	158	116

Можливо виготовлення фасаду зі склом (вітрина). На фасаді зі склом профіль фрезерування змінений.



ГЛОРИЯ

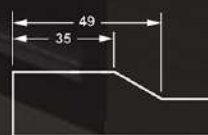
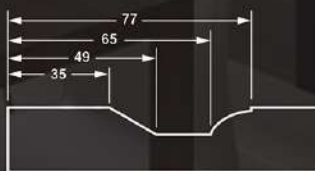
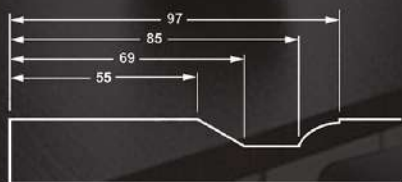

Мінімальний розмір з фільонкою, поля стандартні, мм	Мінімальний розмір з фільонкою, поля звужені, мм	Мінімальний розмір без фільонки, поля стандартні, мм	Мінімальний розмір без фільонки, поля звужені, мм
224	174	168	116

Можливо виготовлення фасаду зі склом (вітрина). На фасаді зі склом профіль фрезерування змінений.



ГОТИКА

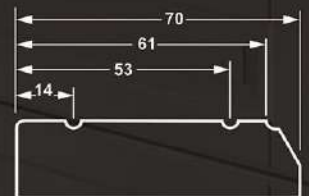
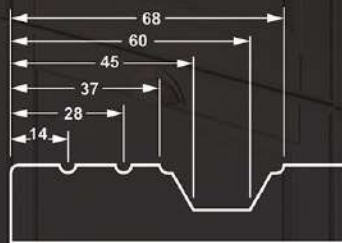
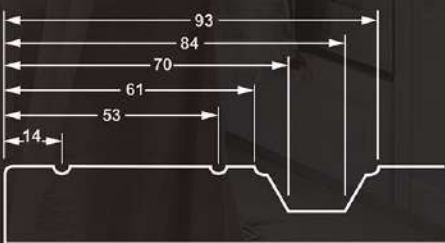

Мінімальний розмір з фільонкою, поля стандартні, мм	Мінімальний розмір з фільонкою, поля звужені, мм	Мінімальний розмір без фільонки, поля стандартні, мм	Мінімальний розмір без фільонки, поля звужені, мм
210	160	170	116

Можливо виготовлення фасаду зі склом (вітрина). На фасаді зі склом профіль фрезерування змінений.



ДОМІНО

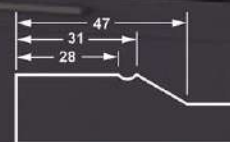
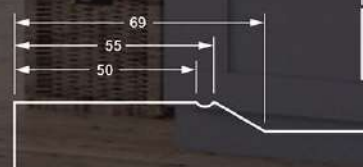
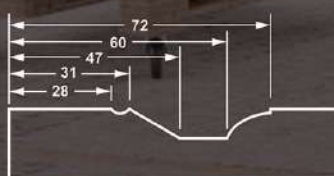
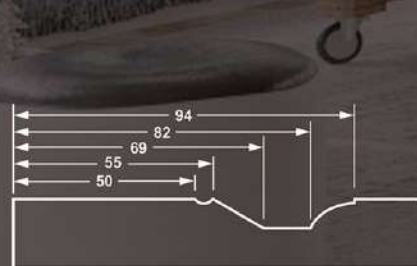

Мінімальний розмір з фільонкою, поля стандартні, мм	Мінімальний розмір з фільонкою, поля звужені, мм	Мінімальний розмір без фільонки, поля стандартні, мм	Мінімальний розмір без фільонки, поля звужені, мм
218	174	168	124

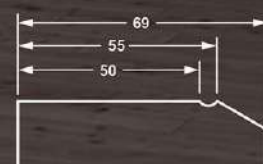

Можливо виготовлення фасаду зі склом (вітрина). На фасаді зі склом профіль фрезерування змінений.



ДОМІНО екран

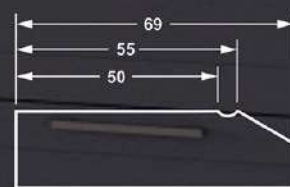
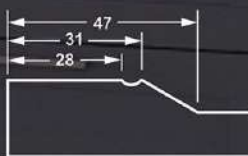
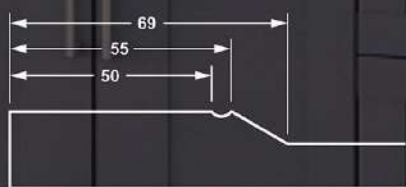

Мінімальний розмір
без фільонки,
поля стандартні,
мм

168

Мінімальний розмір
без фільонки,
поля звужені,
мм

124

Можливо виготовлення фасаду зі склом (вітрина). На фасаді зі склом профіль фрезерування змінений.

Фасад ДОМІНО екран виготовляється з вертикальними розшивками.

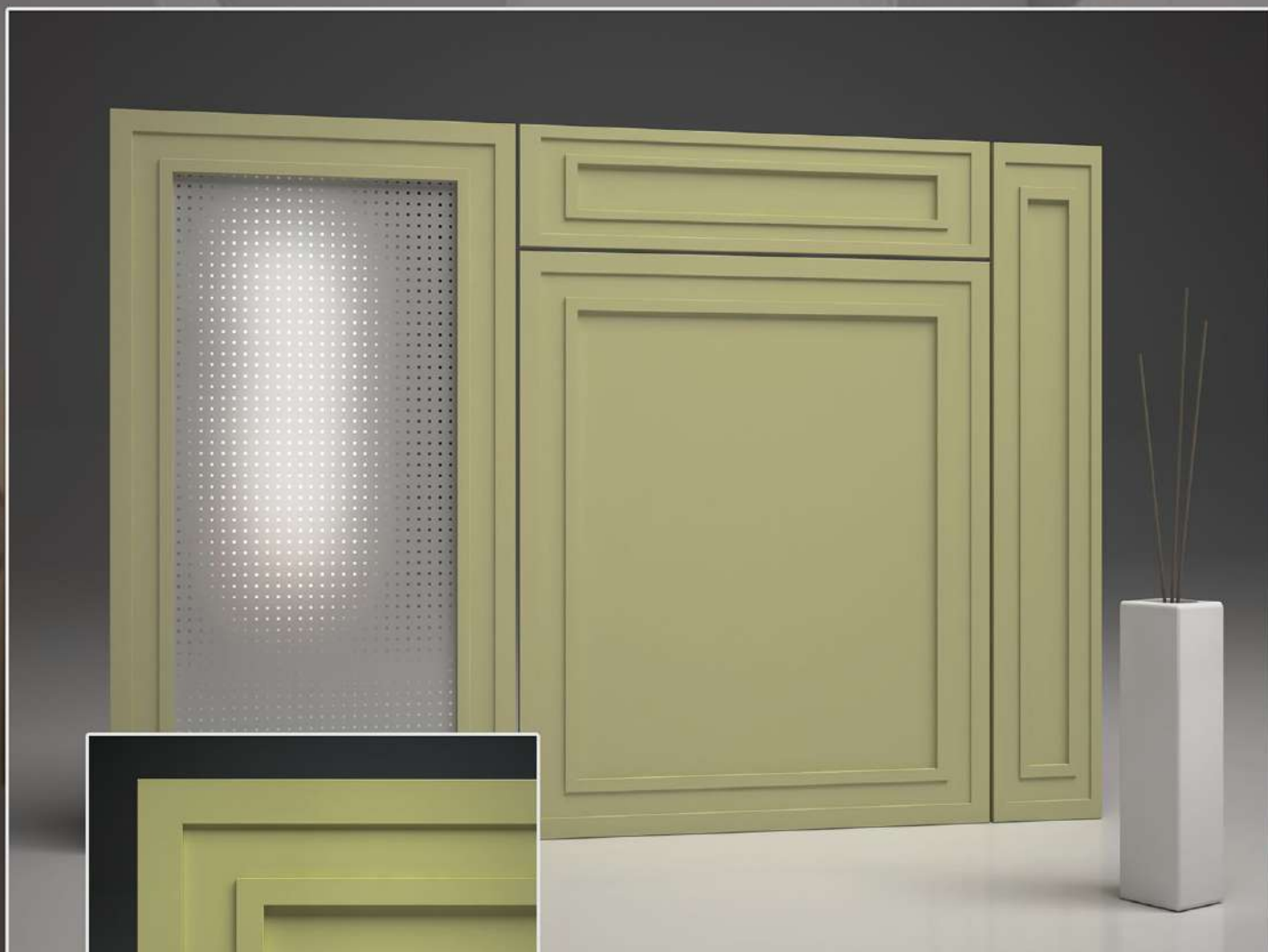

ОЛІВІЯ

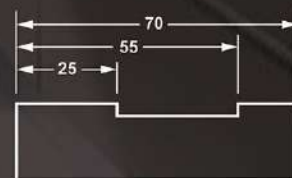
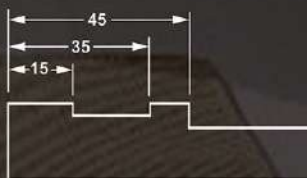
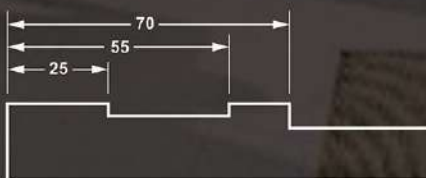

Мінімальний розмір без фільонки, поля стандартні, мм	Мінімальний розмір без фільонки, поля звужені, мм
170	120

Можливо виготовлення фасаду зі склом (вітрина). На фасаді зі склом профіль фрезерування змінений.



АНІТА

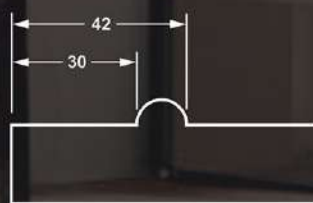
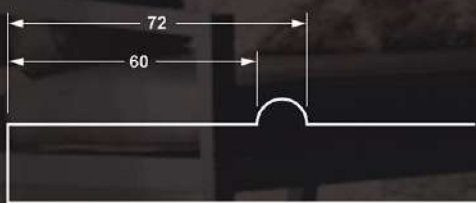

Мінімальний розмір
без фільонки,
поля стандартні,
мм

174

Мінімальний розмір
без фільонки,
поля звужені,
мм

114

Можливо виготовлення фасаду зі склом (вітрина). На фасаді зі склом профіль фрезерування змінений.



МІЛАНА

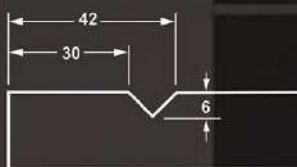
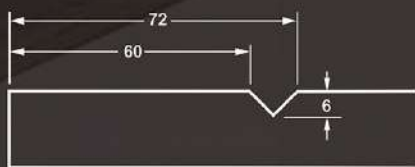

Мінімальний розмір без фільонки, поля стандартні, мм	Мінімальний розмір без фільонки, поля звужені, мм
174	90

Можливо виготовлення фасаду зі склом (вітрина). На фасаді зі склом профіль фрезерування змінений.



ЕКРАН 5мм

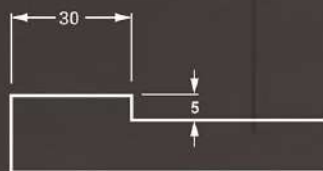
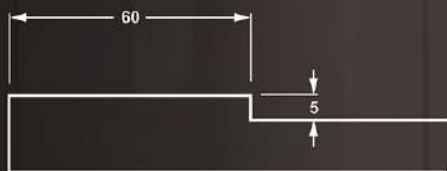

Мінімальний розмір без фільонки, поля стандартні, мм	Мінімальний розмір без фільонки, поля звужені, мм
140	90

Можливо виготовлення фасаду зі склом (вітрина). На фасаді зі склом профіль фрезерування змінений.



ЕКРАН з розшивками

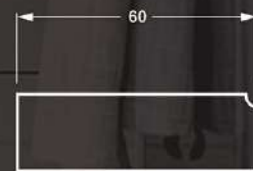
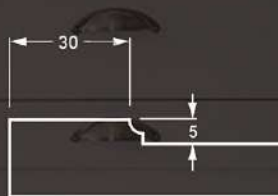
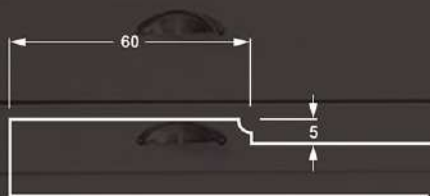

Мінімальний розмір
без фільонки,
поля стандартні,
мм

140

Мінімальний розмір
без фільонки,
поля звужені,
мм

90

Можливо виготовлення фасаду зі склом (вітрина). На фасаді зі склом профіль фрезерування змінений.



РОЗШИВКИ

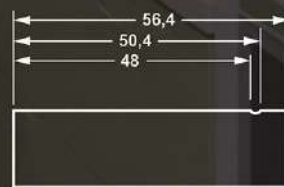
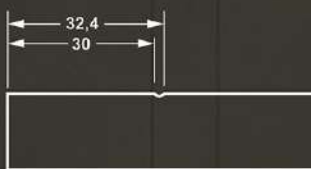
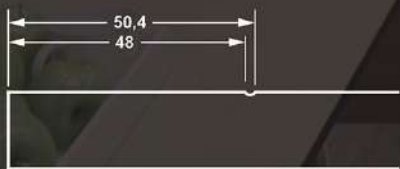

Мінімальний розмір без фільонки, поля стандартні, мм	Мінімальний розмір без фільонки, поля звужені, мм
130	90

Можливо виготовлення фасаду зі склом (вітрина). На фасаді зі склом профіль фрезерування змінений.



ЛІНІЇ





ХВИЛЯ

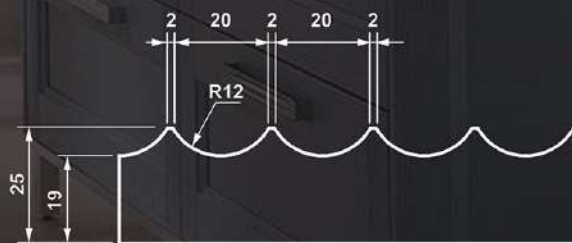

Для фасадів ХВИЛЯ бажано використовувати відкривання типу PUSH-TO-OPEN або сервоприводи з сенсорними датчиками відкривання.

Виготовлення вітрин з склом на базі фасадів ХВИЛЯ не передбачено.

Розмір фасадів по висоті (якщо «хвилі» розташовані горизонтально), та розмір по ширині (якщо «хвилі» розташовані вертикально) повинен бути кратний 44мм (± 4 мм).



ЖАЛЮЗІ

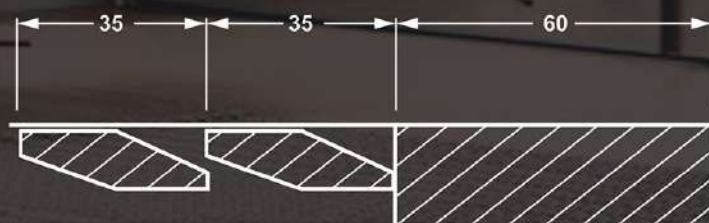

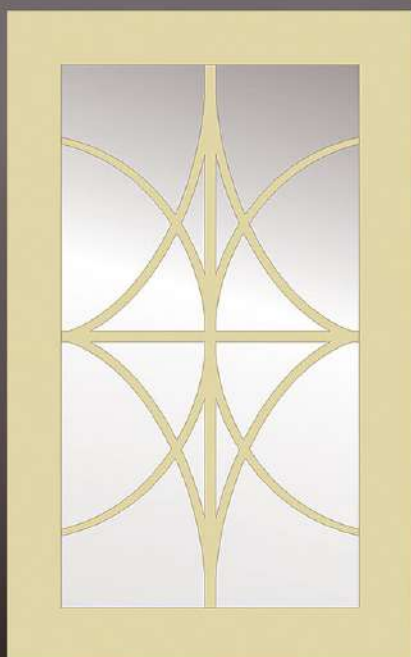

Малюнок №4



Малюнок №5



Малюнок №6

У каталозі представлені приклади основних малюнків вітринних штросів у вигляді схем. Також можливо виготовлення індивідуальних малюнків за ескізами замовника.

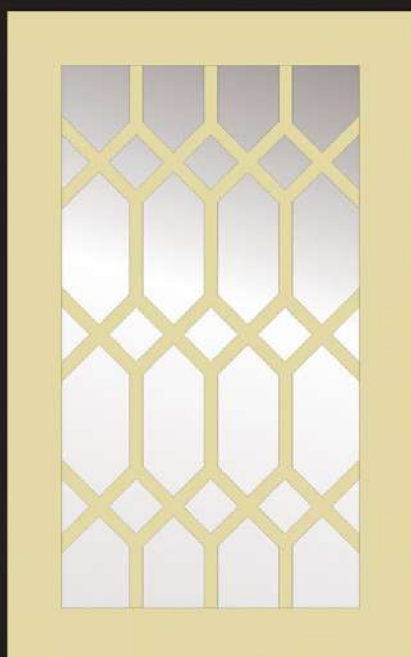

Малюнок №7



Малюнок №8

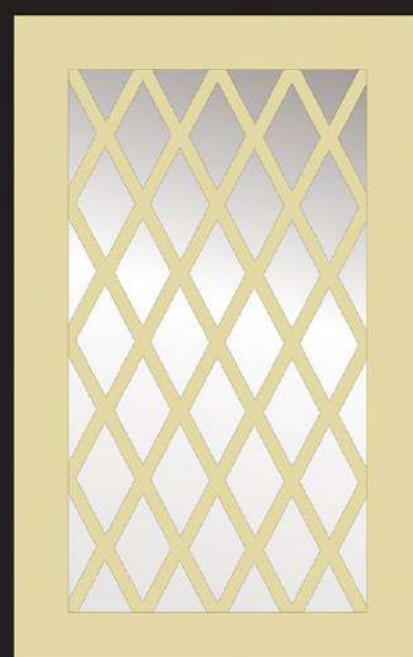

Малюнок №9

Ручка-С



Ручка-С і ручка-V виконується в двох варіантах:

- а) розташована по центру фасада, і має симетричний вигляд.
- б) розташована на одному з кутів фасада, і має один прямий вихід.

Ручка-V





Ручка-N

Ручка-N завжди виконується як «прохідна», з обох боків має прямий вихід.

Схема фронтального профіля ручки С



Схема фронтального профіля ручки V



Схема загального торцевого профіля усіх трьох видів ручьок (С, V і N)



Пілястра
50мм

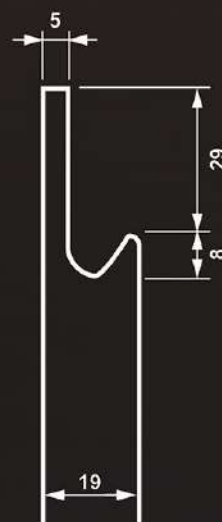
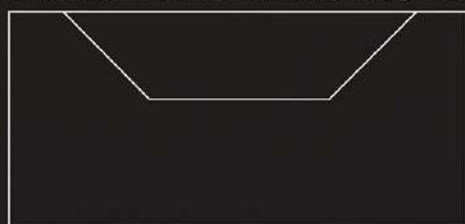

Пілястра
100мм



Пілястра
150мм

Пілястри виготовляються як на ескізах представлених в каталозі, так і за індивідуальними розмірами і ескізами замовника. Максимальна довжина - 2500 мм.

Пілястри можуть бути використані як декоративний елемент, так і як технічно необхідний елемент, який виступає в ролі компенсатора загальних розмірів виробу.

У деяких випадках пілястра може бути зрощена з боковиною шафи, і виглядати як суцільний елемент



Стандартні радіуси кромки фасадів

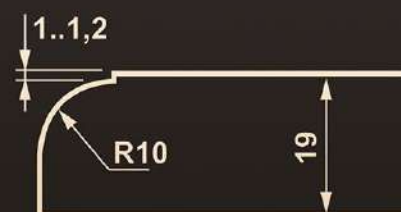
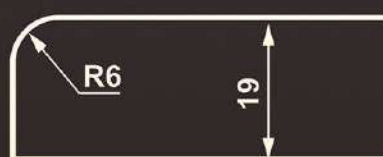

Схеми встановлення скла в вітрини

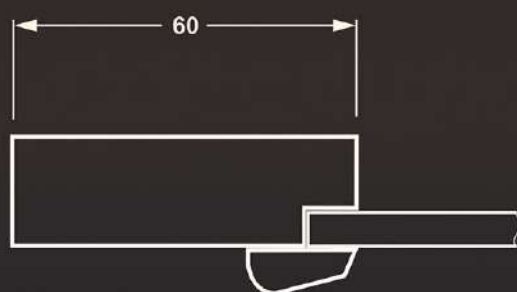

з виборкою чвертини

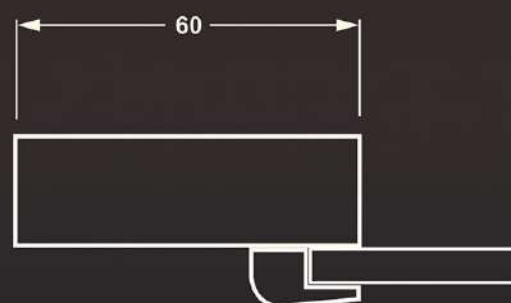

накладне